



CHEMIN'ARTE

CHEMINÉES & RADIATEURS DESIGN DÉCORATIFS

www.cheminarte.com

Manuel d'installation et d'utilisation pour cheminée Oxford Réf 118 et Oxford XL Réf 204



Félicitations, vous venez d'acquérir une cheminée décorative design **Chemin'Arte**. Nous avons apporté le plus grand soin à la qualité de conception et de fabrication de ce produit. Il y a pourtant un certain nombre de points à observer et à respecter car le bon fonctionnement des cheminées et votre sécurité en dépendent.

A lire attentivement avant utilisation

Règles générales relatives à la sécurité des personnes :

- Bien monter votre cheminée Chemin'Arte et la poser sur une surface horizontale. Votre cheminée décorative design doit être fixée avant toute utilisation.
- L'utilisation des cheminées Chemin'Arte, dans les locaux recevant du public (ERP), doit faire l'objet d'une démarche réglementée. Il est impératif de se renseigner auparavant.
- Les cheminées électriques Chemin'Arte, doivent être utilisées avec du courant alternatif 230V (+/- 10 volts).
- Cet appareil n'est pas prévu pour être utilisé par des personnes (y compris enfants) dont les capacités physiques, sensorielles ou mentales sont réduites, ou des personnes dénuées d'expérience ou de connaissance, sauf si elles ont pu bénéficier, par l'intermédiaire d'une personne responsable de leur sécurité, d'une surveillance ou d'instructions préalables concernant l'utilisation de l'appareil. Il convient de surveiller les enfants pour s'assurer qu'ils ne jouent pas avec l'appareil.
- Si le cordon d'alimentation présente des signes d'usures ou de coupures, ne plus utiliser la cheminée.

Interdictions :

- De toute intervention par l'utilisateur sur les dispositifs de sécurité
- Ne pas utiliser la cheminée en présence d'essence ou de liquide inflammable. Ne pas utiliser à l'extérieur. Ne pas utiliser quand on a les mains humides.
- Ne pas utiliser dans les salles de bains, les celliers, et de manière générale dans toute pièce d'eau ou humide.
- Ne pas couvrir le câble d'alimentation, ni l'exposer à des objets coupants ou des surfaces chaudes.
- Ne pas déplacer la cheminée en cours d'utilisation.
- Ne pas obstruer les grilles d'aération de la cheminée. Ne pas introduire d'objets dans la ventilation ou dans les grilles d'aération. Cela peut provoquer un choc électrique ou endommager la cheminée.
- Ne pas laisser la cheminée en marche quand il n'y a personne dans la pièce.
- Ne pas immerger la cheminée dans l'eau ou dans un autre liquide.
- Ne pas soulever la cheminée par la face avant, celle ci étant interchangeable, la cheminée risquerait de tomber et de causer des dommages matériels ou corporels.
- Cet appareil n'est pas destiné à être utilisé par des personnes (enfants compris) dont les capacités physiques, sensorielles ou mentales, ou le manque d'expérience et de connaissances, à moins qu'ils n'aient été donnés supervision ou des instructions quant

à de l'appareil par une personne responsable de leur sécurité.

- Les enfants doivent être surveillés pour s'assurer qu'ils ne jouent pas avec l'appareil.

Installation dans le cas d'une Cheminée Chemin'Arte, fixée en hauteur sur un mur :

- Ouvrir le carton avec précaution, en évitant de rayer les surfaces avec un objet coupant.

- Sortir votre cheminée Chemin'Arte de son emballage puis retirer les protections d'emballage : cartons, plastiques de contact, matériaux d'emballage, plastiques de protection.

- Le cordon d'alimentation doit être raccordé à une boîte de raccordement murale prévue à cet effet.

- Le raccordement doit être effectué dans les règles de l'art. Si vous avez un doute, faites appel à un électricien. Pour information, le conducteur marron doit être raccordé à la phase, le bleu au neutre et le vert et jaune à la terre.

- La cheminée ne doit pas être en dessous d'une prise de courant.

- La plupart des modèles Chemin'Arte peuvent être fixés contre un mur. Un support de fixation est livré avec votre cheminée Chemin'Arte. En raison des nombreux types de murs et d'installation, il convient de choisir dans un magasin spécialisé la fixation appropriée (chevilles, vis à placo, etc.).

- Déterminer la hauteur à laquelle vous voulez installer votre cheminée Chemin'Arte (en général à plus de 40 cm au dessus du sol) puis fixer le support à l'aide des outils appropriés.

- Une fois la cheminée installée au mur, disposer les galets ou accessoires de décoration sur le rail central puis mettre la face avant en position en vérifiant bien qu'elle est solidement accrochée au corps central de la cheminée (2 personnes sont nécessaires pour cette opération).

Conseil de l'équipe Chemin'Arte : Afin d'être sûr qu'une fois installée, votre cheminée sera parfaitement droite, utiliser un niveau à bulle lors du montage du support de fixation.

Contenu du carton

- 1 cheminée
- Plaque et vis de fixation
- Télécommande
- 1 manuel d'utilisation

Exemple d'installation dans un manteau de cheminée (modèle Oxford)

- Respecter les dimensions et distance indiquées dans le schéma ci dessous
- Les dimensions de la partie ouverte du manteau doivent être de minimum 595mm par 435mm (hauteur).
- La distance entre l'insert et le mur doit être de 100mm minimum.
- Fixer l'insert au manteau via l'équerre et les vis (voir Fig.1)

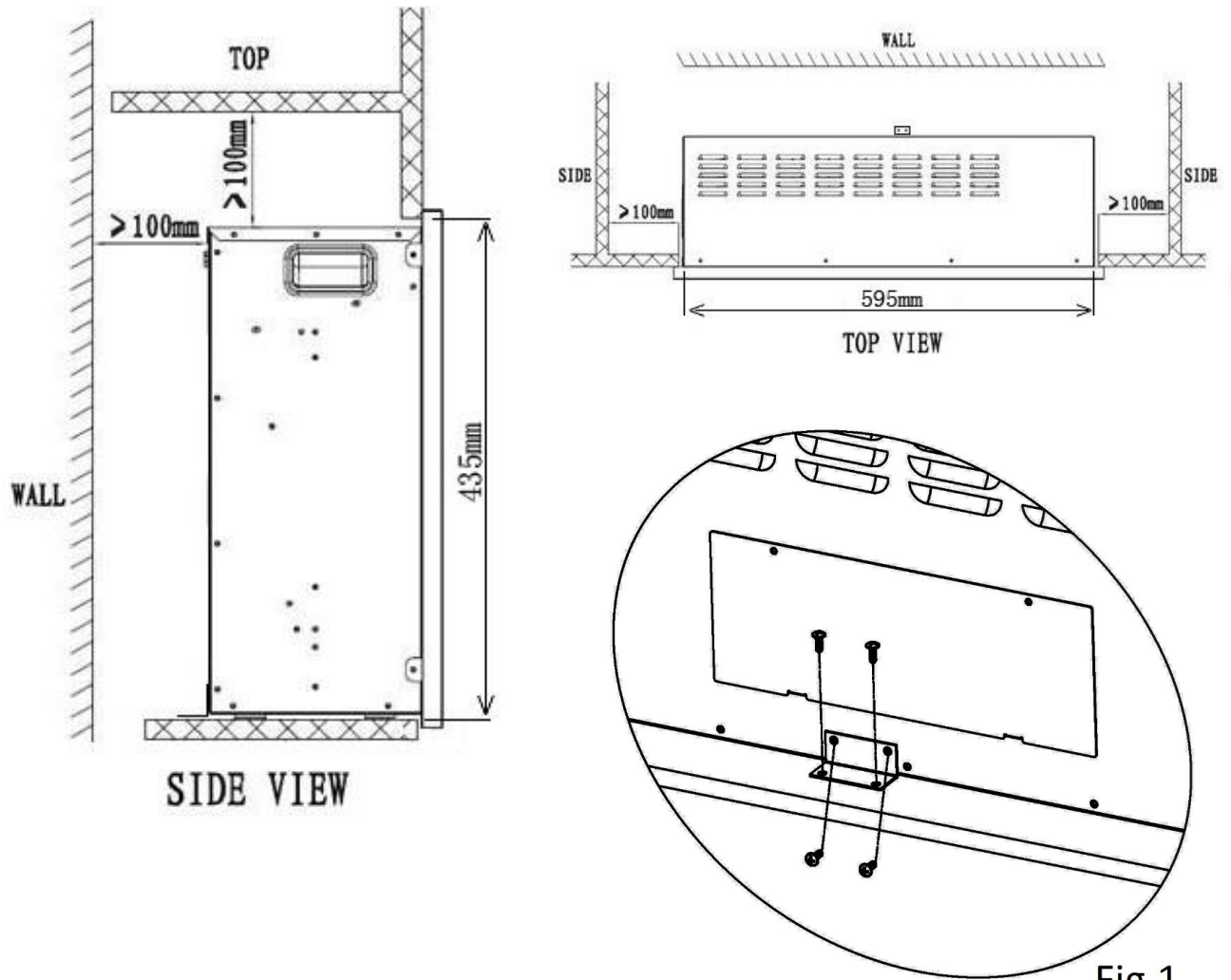

Fig.1

Exemple d'installation dans un manteau de cheminée (modèle Oxford XL)

- Respecter les dimensions et distance indiquées dans le schéma ci dessous
- Les dimensions de la partie ouverte du manteau doivent être de minimum 747mm par 528mm (hauteur).
- La distance entre l'insert et le mur doit être de 100mm minimum.
- Fixer l'insert au manteau via l'équerre et les vis (voir Fig.1)

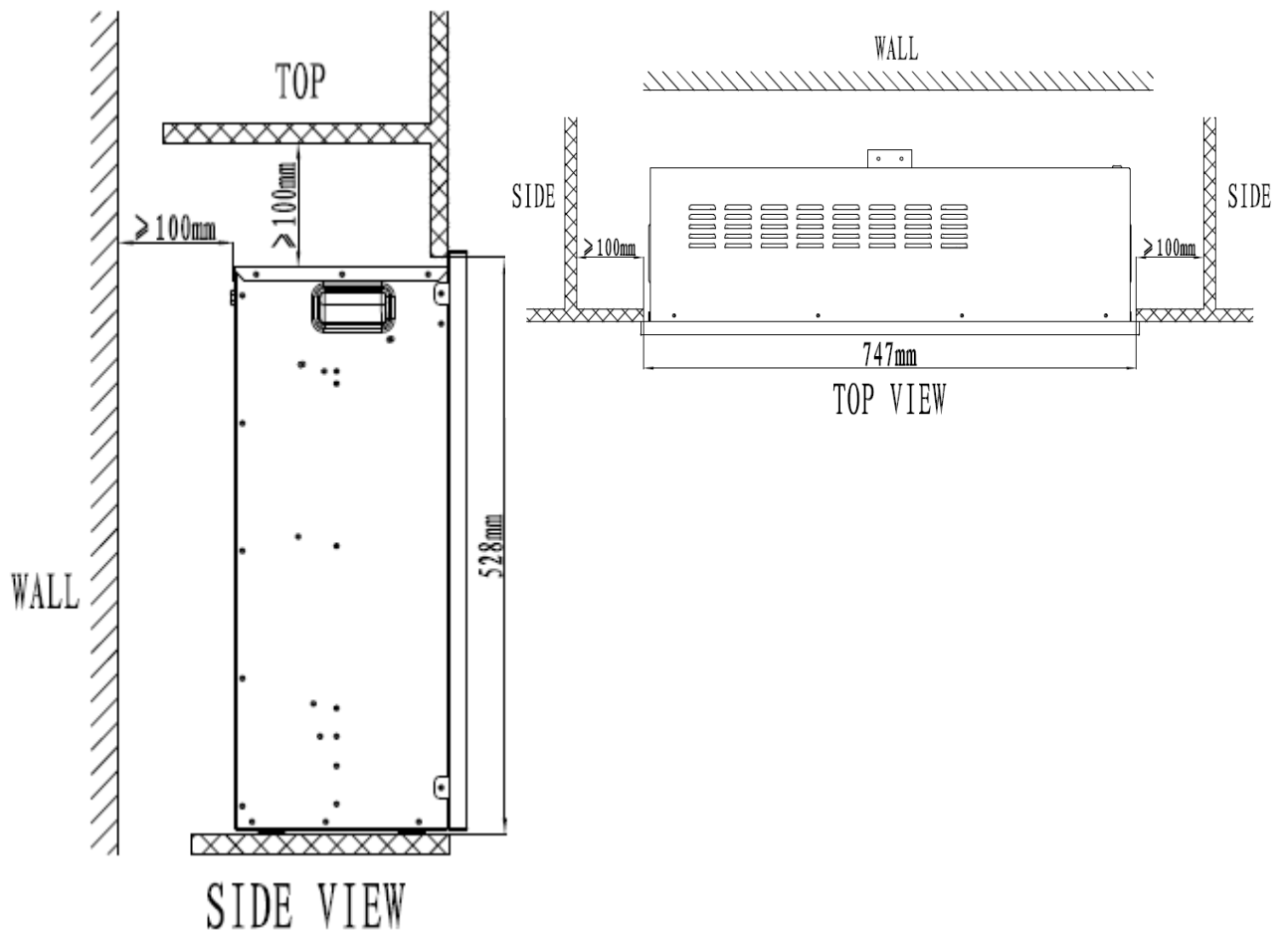

Fig.1

Utilisation



➤ **Panneau de controle**

▪ **Interrupteur ON/OFF**

- L'interrupteur ON/OFF doit être enclenché pour passer la cheminée en mode veille

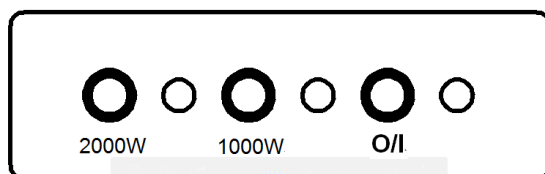
- **NOTE:** Le chauffage démarre uniquement si la température demandée est plus élevée que la température de la pièce.

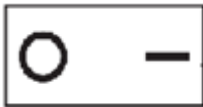

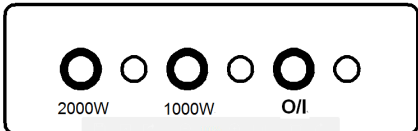
		Cheminée éteinte
		Cheminée en mode veille
	I/O	- Appuyer pour allumer / éteindre la cheminée ON/OFF
	1000W	Appuyer pour activer un chauffage de 1000W
	2000W	Appuyer pour activer 2 chauffages de 1000W, soit 2000W

▪ **Utilisation de la télécommande**

- **NOTE:** Pour pouvoir utiliser a télécommande, l'interrupteur à bascule doit être sur I
- La télécommande fonctionne avec 2 piles AAA (non fournie)

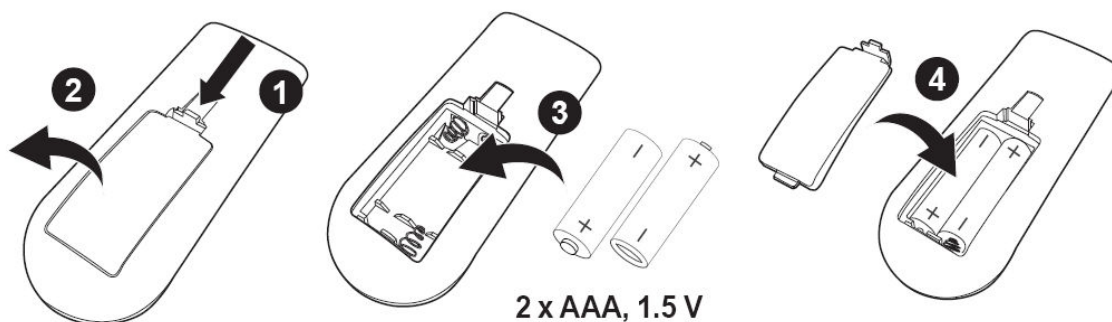

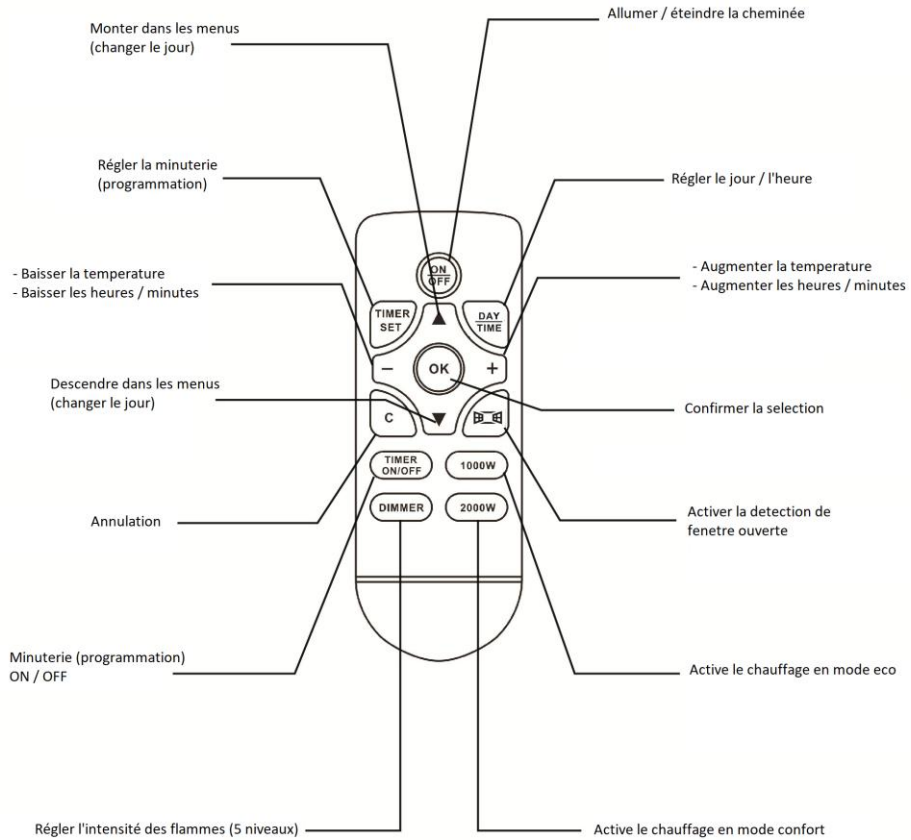

➤ Affichage

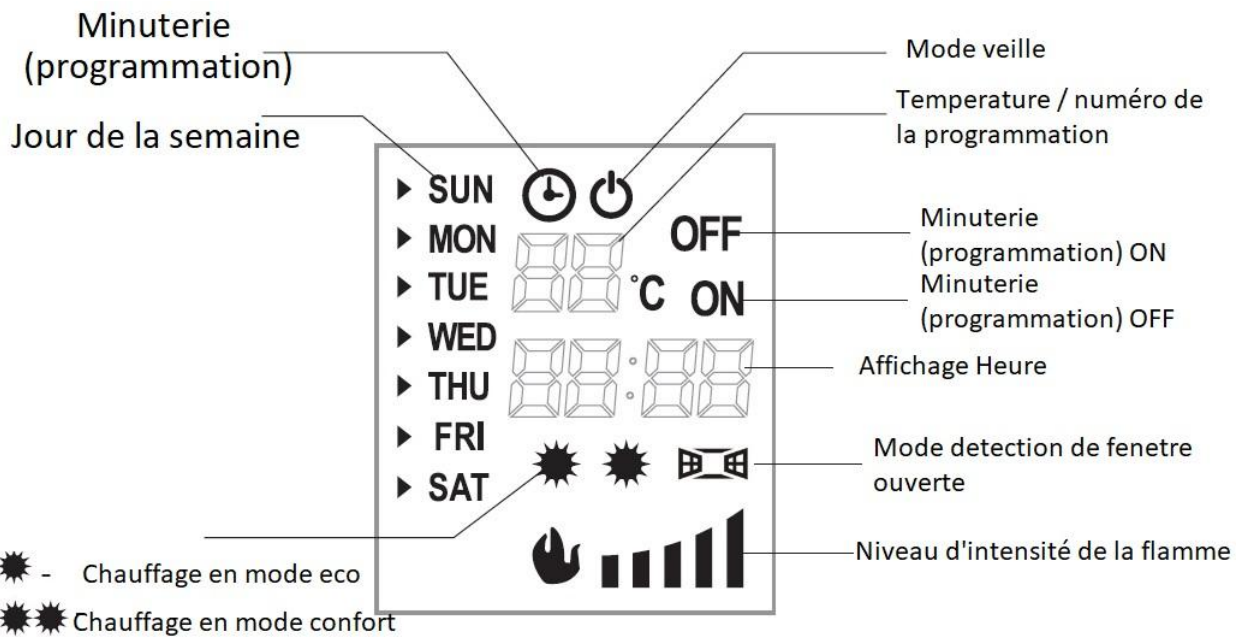

➤ Réglages

▪ Réglage date et heure

- Appuyer sur **DATE/TIME**. Quand le jour clignote appuyer sur ▲ ou ▼ pour choisir le jour de la semaine.
- Appuyer sur **DATE/TIME** de nouveau puis sur + ou – pour régler l'heure.
- Appuyer sur **DATE/TIME** de nouveau, puis + ou – pour régler les minutes.
- Appuyer sur OK pour valider
-

▪ Réglage de la température

- **NOTE:** Ce réglage est possible uniquement en mode de chauffage confort et non en mode minuterie. La température par défaut est 20°C.
- Appuyer sur + ou – pour régler la température désirée (entre 15 et 30°C).
- Une fois la température réglée l'afficheur clignote pendant 5 secondes puis revient à la température de la pièce.
-

▪ Réglage de la minuterie (programmation)

- Il y a 9 réglages possible
- La durée max de chaque cycle est de 23h et 50 minutes.
- Appuyer sur **TIMER SET** et le numéro de programmation se met à clignoter (01-9).
- Appuyer sur + ou – pour sélectionner un numéro de programmation.
- Appuyer sur **TIMER SET** de nouveau et le curseur situé à gauche du jour se met à clignoter.
- Appuyer sur ▲ ou ▼ pour régler le premier jour de programmation. Appuyer sur + pour valider ou – pour supprimer un jour.
- Appuyer sur **TIMER SET** pour régler le début de la période. Les heures se mettent à clignoter.
- Appuyer sur + ou – pour régler l'heure.
- Appuyer sur **TIMER SET** et les minutes se mettent à clignoter.
- Appuyer sur + ou – pour régler les minutes.
- Appuyer sur **TIMER SET** pour régler la fin de la période. Les heures se mettent à clignoter.
- Appuyer sur + ou – pour régler l'heure
- Appuyer sur **TIMER SET** et les minutes se mettent à clignoter.
- Appuyer sur + ou – pour régler les minutes
- Appuyer sur **TIMER SET** et la température se met à clignoter.
- Appuyer sur + ou – pour régler la température
- Appuyer sur **TIMER SET** pour continuer avec les autres jours ou appuyer sur OK pour valider.





▪ **Regarder les programmations**

- Appuyer sur TIMER SET.
- Appuyer sur + ou – pour regarder l’heure de démarrage des différent programme un par un.
- Pour regarder les haures d’arret appuyer sur ▲.
- Appuyer sur + ou – pour regarder les heures d’arret des differents programme un par un.
- Pour supprimer une programmation appuyer sur C.
-

▪ **Activation du mode minuterie (programmation)**

- Appuyer sur TIMER ON/OFF pour activer ou non le mode programmation.
- **NOTE:** Quand le mode minuterie (programmation) est actif la temperature doit etre réglée manuellement. Si la fonction chauffage n’est pas selectionnée, seul les flammes se mettent en marche à l’heure programmée.

▪ **Mode detection de fenetre ouverte**

- Appuyer sur  pour activer le mode. L’icone  apparait sur l’ecran.
- L’icone  sur l’écran se met à clignoter. Avec ce mode le chauffage s’arret si la temperature de la pièce chute brutalement. Appuyer sur  de nouveau pour arreter ce mode.
- **NOTE:** Ce mode ne fonctionne pas si le chauffage n’est pas allumé.

Entretien

- En cas de probleme, contacter un technicien Chemin’Arte.

Nettoyage

- Débrancher la cheminée puis nettoyer avec un chiffon doux. Ne pas utiliser de produit abrasif.

Specification technique

- Tension: 220-240V~ 50Hz
- Puissance: 2000W
- Eclairage: LEDs

PROCEDURE DE RETOUR CHEMINEES DECORATIVES DESIGN

Toutes nos cheminées sont garanties 2 ans pièces et main d'œuvre. Si pendant cette période votre produit venait à dysfonctionner, veuillez suivre la procédure de retour ci dessous :

- Avant toute chose, appeler le service après vente au 0951 634 467 pour déterminer la cause du problème et la solution à apporter.
- Emballer la cheminée défectueuse dans son emballage d'origine.
- Veillez à ce qu'elle soit bien protégée (surtout au niveau des coins).
- Joindre au colis l'original du ticket de caisse en entourant la date d'achat (aucune photocopie ne sera acceptée) ainsi que le nom et l'adresse du destinataire retour.
- Renvoyer le tout à: EFYDIS 684 route de la cote Saint André, ZA Meyzin, 38260 La Frette
- Nous nous engageons à réparer ou remplacer votre cheminée défectueuse et à vous la renvoyer à nos frais à l'adresse mentionnée avec le colis (adresse en France métropolitaine).
- Nous vous retournerons également le ticket de caisse, daté et tamponné pour revalider la garantie.

Si vous avez des questions ou des commentaires, n'hésitez pas à nous contacter à contact@efydis.fr ou sur www.cheminarte.com ou au 0951 634 467 (prix d'un appel local).

Recyclage

Cet appareil doit être recyclé