



CHEMIN'ARTE

CHEMINÉES & RADIATEURS DESIGN DÉCORATIFS

www.cheminarte.com

Manuale di montaggio e di utilizzazione per il camino elettrico

Lounge, Lounge 3XL, Ovalia ref 146/207/186/205

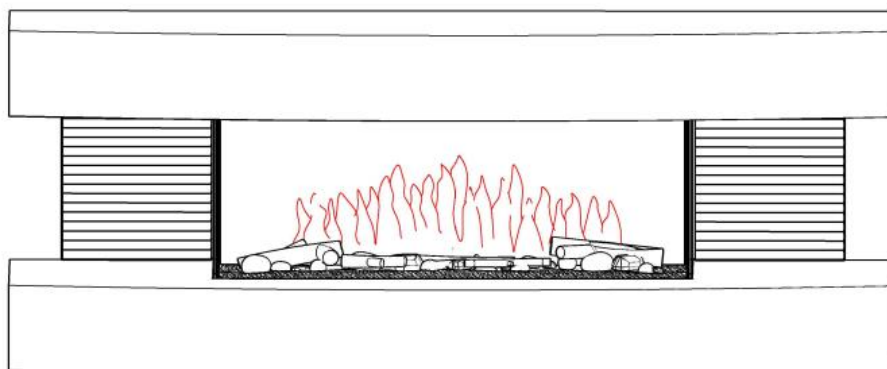

ATTENZIONE:

1. Non esporre direttamente il mobile camino alla luce del sole
2. Non innestare prima di avere letto questo manuale

Congratulazioni, hai appena acquistato un camino decorativo di design Chemin'Arte. Abbiamo prestato molta attenzione alla qualità del design e della fabbricazione di questo prodotto. Esistono diversi punti da osservare e osservare poiché il corretto funzionamento dei camini e la tua sicurezza dipendono da esso.

NON SOLLEVARE IL CAMINO DAL PANNELLO FRONTALE PERCHÉ NON È SOLIDARIETÀ DAL CAMINO. SOLLEVAMENTO DEL CORPO CAMINO.

Regole generali relative alla sicurezza personale:

- Montare bene il camino Chemin'Arte e posizionarlo su una superficie orizzontale. Il caminetto decorativo di design deve essere riparato prima dell'uso.
- L'uso dei caminetti Chemin'Arte, in locali aperti al pubblico (ERP), deve essere soggetto a un approccio regolamentato. È indispensabile informarsi in anticipo.
- I caminetti elettrici Chemin'Arte devono essere utilizzati con corrente alternata a 230 V (+/- 10 volt).
- Questo dispositivo non è destinato all'uso da parte di persone (compresi i bambini) le cui capacità fisiche, sensoriali o mentali sono ridotte o di persone senza esperienza o conoscenza, a meno che non abbiano potuto aver beneficiato, attraverso una persona responsabile della loro sicurezza, di supervisione o di istruzioni precedenti relative all'uso del dispositivo. I bambini devono essere sorvegliati per assicurarsi che non giochino con il dispositivo.
- Se il cavo di alimentazione mostra segni di usura o tagli, non utilizzare il camino.

divieti:

- Qualsiasi intervento dell'utente sui dispositivi di sicurezza
- Non utilizzare il camino in presenza di benzina o liquido infiammabile. Non usare all'aperto. Non usare quando le mani sono bagnate.
- Non utilizzare in bagni, cantine e generalmente in ambienti umidi o bagnati.
- Non coprire il cavo di alimentazione o esporlo a oggetti appuntiti o superfici calde.
- Non spostare il camino durante l'uso.
- Non ostruire le griglie di ventilazione del camino. Non introdurre oggetti nella ventilazione o nelle griglie di ventilazione. Ciò può causare scosse elettriche o danni al camino.
- Non lasciare il caminetto acceso quando non c'è nessuno nella stanza.
- Non immergere il camino in acqua o altri liquidi.
- Non sollevare il camino dalla parte anteriore, essendo intercambiabile, il camino potrebbe cadere e causare lesioni materiali o personali.
- Questo dispositivo non è destinato all'uso da parte di persone (compresi i bambini) le cui capacità fisiche, sensoriali o mentali o la mancanza di esperienza e conoscenza, a meno che non siano state sottoposte a supervisione o istruzioni per il dispositivo da parte di una persona responsabile della loro sicurezza.
- I bambini devono essere sorvegliati per assicurarsi che non giochino con il dispositivo.



- **Attenzione:** per evitare il surriscaldamento dell'apparecchio, non coprire le griglie di riscaldamento

Se devi partire anche per un breve periodo, ti preghiamo di fermare il dispositivo.

- Tenere lontano dalla portata dei bambini e non consentire loro di utilizzare questo dispositivo
- Utilizzare l'apparecchio solo per scopi domestici e secondo le modalità indicate nelle presenti istruzioni.
- Di tanto in tanto, controllare che il cavo non sia danneggiato. Non usare mai l'apparecchio se il cavo o qualsiasi parte dell'apparecchio mostra segni di danneggiamento.
- Se il cavo di alimentazione è danneggiato, deve essere sostituito dal produttore, dal suo agente di servizio o da persone analogamente qualificate per evitare pericoli.
- Accertarsi che il cavo di collegamento non tocchi alcuna superficie calda.
- **ATTENZIONE:** per evitare il surriscaldamento, non coprire il radiatore.
- Tenere il dispositivo ad almeno 15 cm (6 pollici) dalle pareti e da tutto il resto, per consentire una buona circolazione dell'aria.
- Non utilizzare il dispositivo all'aperto
- Non usare se le mani sono bagnate.
- Non utilizzare mai il dispositivo su o vicino a superfici calde.
- Non spostare mai l'apparecchio tirando il cavo.
- Prima di pulire il dispositivo, assicurarsi che sia scollegato dall'alimentazione e che sia completamente freddo.
- Non pulire il dispositivo con prodotti chimici abrasivi.
- Non utilizzare mai accessori non consigliati o forniti dal produttore. Ciò potrebbe mettere in pericolo l'utente o danneggiare il dispositivo.
- Non far mai passare il cavo di alimentazione sotto il tappeto.
- Non usare mai la stufa per asciugare i vestiti o altri oggetti simili.
- Il radiatore non deve essere posizionato immediatamente sotto una presa elettrica.
- Questo radiatore non deve essere utilizzato con un'estensione.
- Utilizzare questo riscaldatore con un programmatore, un timer o un altro dispositivo che accenda automaticamente il riscaldatore, poiché esiste il rischio di incendio se il riscaldatore è coperto o posizionato in modo errato.
- Non utilizzare questo riscaldatore nelle immediate vicinanze di un bagno, una doccia o una piscina.
- **ATTENZIONE:** al fine di evitare qualsiasi pericolo derivante da un ripristino accidentale dell'interruzione termica, questo dispositivo non deve essere alimentato da un dispositivo di commutazione esterno, come un timer, né essere collegato a un circuito che viene regolarmente acceso e spento dal servizio pubblico.
- Questo dispositivo può essere utilizzato da bambini di età pari o superiore a 8 anni e persone con ridotte capacità fisiche, sensoriali o mentali o mancanza di esperienza e conoscenza se hanno ricevuto supervisione o istruzioni relative all'uso. in modo sicuro e comprendere i pericoli coinvolti. I bambini non devono giocare con il dispositivo. La pulizia e la manutenzione dell'utente non devono essere eseguite da bambini senza supervisione.
- I bambini di età inferiore a 3 anni devono essere tenuti lontani, tranne in caso di supervisione continua.
- I bambini di età compresa tra 3 e meno di 8 anni devono accendere / spegnere il dispositivo solo a condizione che sia stato collocato o installato nella normale posizione operativa fornita e che abbiano ricevuto supervisione o istruzioni per quanto riguarda l'uso sicuro del dispositivo. e comprendere i pericoli coinvolti. I bambini di età compresa tra 3 e meno di 8 anni non devono collegare, regolare e pulire il dispositivo o eseguire la manutenzione da parte dell'utente.

- **ATTENZIONE** - Alcune parti di questo prodotto possono diventare molto calde e causare ustioni. Particolare attenzione dovrebbe essere prestata quando sono presenti bambini e persone vulnerabili.
- **ATTENZIONE:** questo radiatore non è dotato di un dispositivo per il controllo della temperatura ambiente. Non utilizzare questo riscaldatore in ambienti di piccole dimensioni quando occupato da persone che non sono in grado di lasciare da soli l'ambiente, a meno che non sia garantita una supervisione costante.

Tensione di alimentazione: AC220-240V, 50Hz.

Potere: 2000W

NOTA: Se il cordone di alimentazione è sciupato, non servirsi del camino e contattare Chemin'Arte

Importante



I bambini di meno di 8 anni e le persone vulnerabili non devono avvicinarsi a meno di essere sorvegliate continuamente.

Le parti frontali del riscaldamento di questo prodotto possono diventare molto calde e possono causare delle bruciature. Questo pittogramma indica che non bisogna coprire la ventilazione del riscaldamento



Do not cover

Elenco dei locali nel cartone

REF NO	DESCRIPTION	QTY Lounge	QTY Lounge medium / Ovalia
A		5 PCS	3 PCS
B		5 PCS	3 PCS

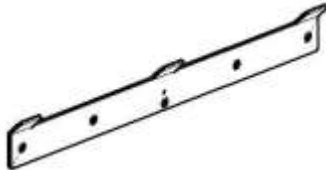
C		1 PC	1 PC
---	---	------	------

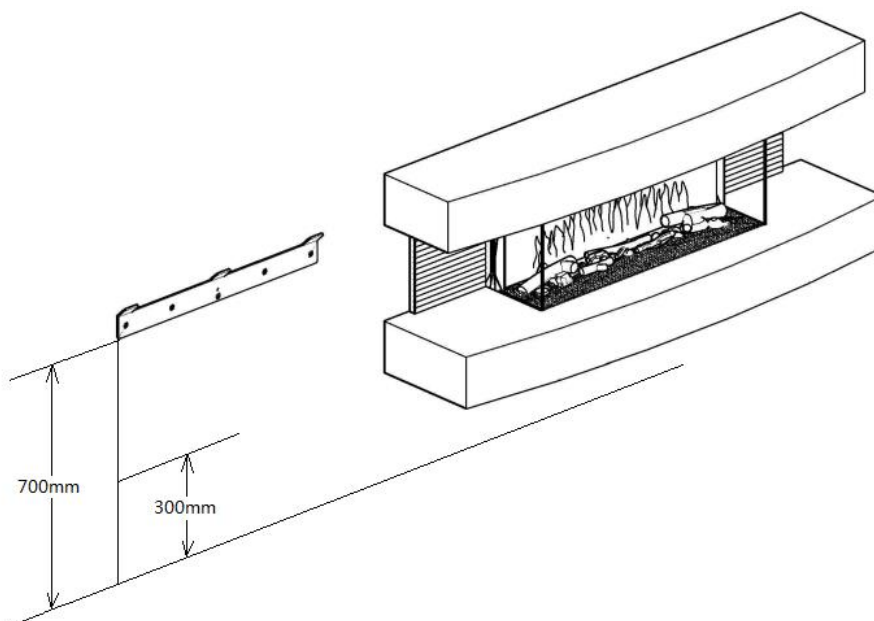

Altezza di installazione minima:

Bisogna il suolo in fondo al camino lasciare un spazio di 300mm minimo.

Si fissa il camino al muro grazie ad una bacchetta metallica. Non installare al suolo o allora non utilizzare il modo riscaldamento perché ciò lo metterà in surriscaldamento.

Installazione:

Le viti e caviglie fornite convengono per un muro in cemento o mattone. Se il vostro muro è in cartongesso bisogna utilizzare delle viti e caviglie adatte.

Per installare il camino:

1. Misurare 70mm, minimo, a partire dal suolo e fare una contrassegnata alla matita.
2. Posizionare la bacchetta metallica fare 5 marche con una matita per indicare l'area poi di li vedi e caviglie.
3. Fissare la bacchetta al muro con le buone caviglie e miri.
4. Localizzare i 3 fissaggi dietro al camino fissare il camino sulla bacchetta poi.
5. Innestare il camino su una presa, situata sotto al camino, via il cordone di alimentazione.
6. Il camino è pronto all'impiego.

Utilizzazione del camino

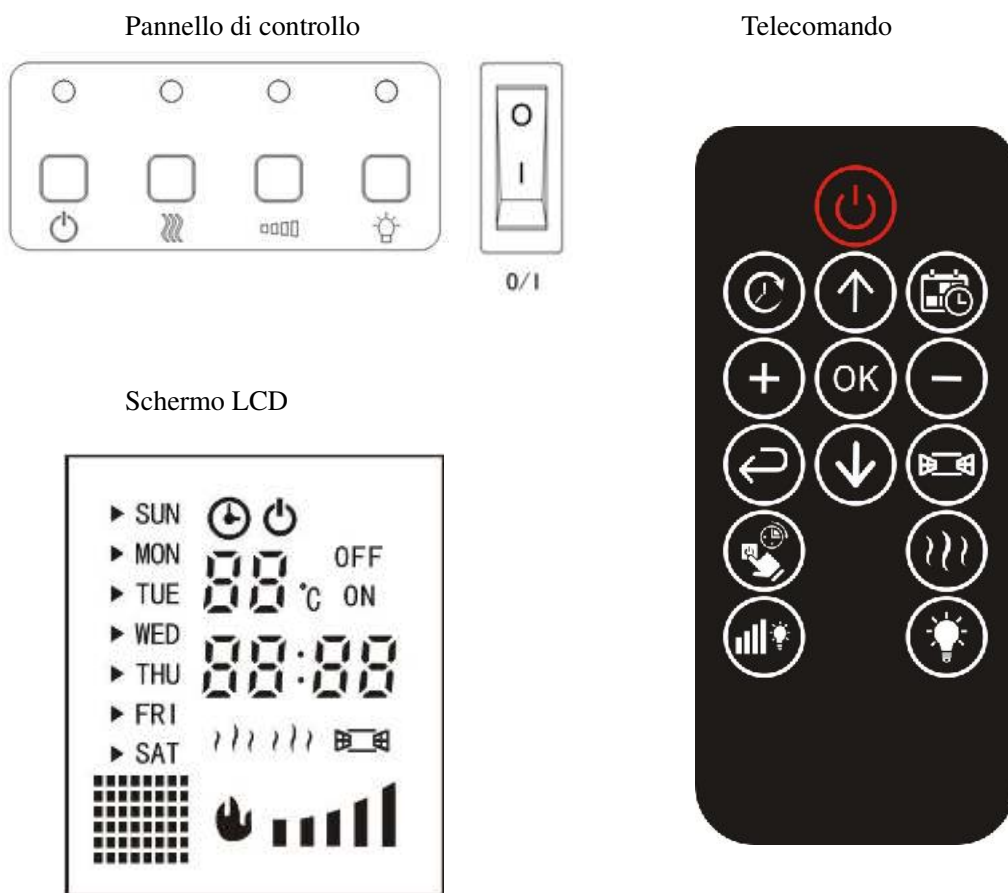

Una volta che il camino elettrico è stato installato e collegato correttamente a una presa con messa a terra, è pronto per il funzionamento.

I comandi del riscaldamento si trovano a destra della presa di riscaldamento.







O/I: Premere questo interruttore per accendere l'unità. Quando l'interruttore O/I è spento, tutte le altre funzioni si fermeranno anche se i pulsanti sono in posizione ON.

 : Premere questo pulsante per accendere l'unità. L'indicatore si illumina. Quindi puoi selezionare le seguenti funzioni come desideri. Premere nuovamente per spegnere il dispositivo.

 : Per aggiornare la data e l'ora. Premere questo pulsante, il simbolo "SUN" (per Sunday - domenica) lampeggia. Premere le frecce \uparrow o \downarrow per impostare la data. Premere $+$ per selezionare e $-$ annullare. Dopo aver impostato la data, premere  per impostare l'ora. Premere $+$ o $-$ per impostare l'ora. Premere  di nuovo per impostare i minuti con $+$ o $-$.

Premere di nuovo  OK per confermare la data e l'ora.

NOTE: La data verrà reimpostata su 0 in caso di interruzione di corrente.

 : Funzione di regolazione automatica. È possibile impostare 10 periodi affinché la canna fumaria funzioni automaticamente. Premere questo pulsante, il periodo inizia a lampeggiare. Si accende 'ON' sullo schermo LCD. Premere i pulsanti **+** o **-** per selezionare il periodo desiderato. Premere nuovamente il pulsante , il "SUN" (per sunday - domenica) sullo schermo LCD inizierà a lampeggiare. Premere i pulsanti **↑** o **↓** per selezionare la data desiderata e premere il tasto **+** per confermare, premere il pulsante **-** per annullare. Dopo aver impostato la data desiderata, premere il tasto  per impostare l'ora. Premere i pulsanti **+** o **-** fino all'ora desiderata. Premere il pulsante  per passare alla posizione "minuti". Premere il tasto **+** o **-** per il minuto desiderato. A questo punto, hai finito di impostare l'ora di inizio. Premere di nuovo il pulsante , si spegnerà 'ON' e si illuminerà 'OFF'. Impostare l'orario di arresto allo stesso modo. Infine, è necessario impostare la temperatura desiderata. Premere i pulsanti **+** o **-** alla temperatura desiderata. Quando viene raggiunta la temperatura ambiente desiderata, il camino arresta automaticamente il riscaldamento.

 : Funzione di rilevamento finestra aperta. Premere questo pulsante per attivare la funzione di rilevamento della finestra aperta. Durante il processo di riscaldamento, se la temperatura ambiente diminuisce rapidamente (ad esempio a causa del rapido arrivo di aria esterna fredda), il riscaldamento si interromperà automaticamente. L'icona corrispondente sullo schermo lampeggia. Premere di nuovo il tasto per disabilitare questa funzione.

 : Resetta a 0. Premere questo tasto per ripristinare tutta la programmazione a 0.

 : Riscaldamento. Premere questo pulsante per attivare il riscaldamento. Premere di nuovo per spegnerlo.

 : Interrompere la programmazione. Premere questo pulsante per attivare l'arresto programmato. Premere di nuovo per interrompere questa funzione

 : premere per accendere/spegnere le luci di posizione



 : Intensità delle fiamme. Premere questo pulsante per aumentare o diminuire l'intensità delle fiamme. Ci sono 4 livelli di fiamma. Premere 3 secondi per cambiare il colore delle fiamme

NOTA: lo schermo LCD si spegne dopo pochi secondi senza comandi. Premere qualsiasi pulsante per riaccenderlo.

NOTA: Se non c'è programmazione, è possibile impostare la temperatura desiderata con i pulsanti **+** o **-** direttamente. Quando viene raggiunta la temperatura, la canna fumaria smette di

riscaldarsi.

Uso rapido:

 +  : Premere il pulsante di standby e quindi il pulsante di riscaldamento per riscaldare immediatamente il camino.

Manutenzione:

Prima di pulire o di effettuare non importa quale altra operazione, bisogna disinserire il camino della corrente. La pulizia si fa con un straccio dolce

PROCEDURA DI RITORNO DEI CAMINETTI DECORATIVI DESIGN

Tutti nostri caminetti sono garantiti 2 anni(pezze e mano d'opera). Se mentre quella perioda , l'apparecchio incontro un disfunzionamento, seguite la procedura di ritorno cui sotto:

- prima di tutto chiamare il servizio dopo vendita al 0951 634 467 per determinare la cauza del problemo e rimediare alla soluzione.
- impacchetare il radiatore danneggiato nel suo imballaggio di origine.
assicuratevi che gli angoli sono bene protteti
- unire con il pacco , la ricevuta o lo scondrino sottolineando la data d'acquisto (nessune fotocopie sarano accetate) scrivere il nome e l'indirizzo del destinatario di ritorno .
- mandare il tutto alle vostre speze a : EFYDIS ,4 allée de l'olivét 07300 St Jean de Muzols, Francia.
- noi ci engagiamo a riparare o sostituirvi il vostro radiatore danneggiato e vi lo spedire alle nostre speze a l'indirizzo comunicato con il pacco.
- noi vi ritorneremo ugualmente lo scondrino datato e timbrato per validare la garanzia.

Se avete domande o commenti da fare , la pregho di conttatarci a

contact@efydis.fr o sul www.cheminarte.com o al 0951 634 467 (prezzo di una chiamata fissa).